



# OLDTIMER MODELFLYVERNE

Medlemsblad for Dansk Modelflyve Veteranklub

Nr. 4

december 2013

22. årgang



*Inde i bladet:*

*Indkaldelse til Landsmøde  
Model & Hobby er lukket  
The Hurricane Times*

## OLDTIMER

er organ for

Dansk Modelflyve Veteranklub,  
som er stiftet i 1992 med det formål at  
bevare dansk modelflyvehistorie.  
22. årgang nr. 4/2013

Formand/ Webmaster

Hans Fr. Nielsen  
Klemivej 4  
8355 Solbjerg  
Tlf. 86927876  
hfn@sport.dk

Sekretær

Poul Christensen  
Mallinggårdsvej 65  
8340 Malling  
Tlf. 86933101

hennyogpoul@mallinghuse.dk

Kasserer

Frede Juhl  
Gl. Færgevej 22  
6300 Gråsten  
Tlf. 74651457  
sylesen@gmail.com

Redaktør

Karl Erik Widell  
Granbakken 9  
9210 Aalborg SØ  
Tlf. 98145492  
ke.widell@stofanet.dk

Æresmedlem

Erik Knudsen

Vil du være medlem eller blot vide mere,  
kan du besøge vor hjemmeside:

[www.dmvk.dk](http://www.dmvk.dk)

Du er naturligvis også velkommen til at  
ringe til en af personerne ovenfor

Deadline for næste nummer:  
1. marts 2014

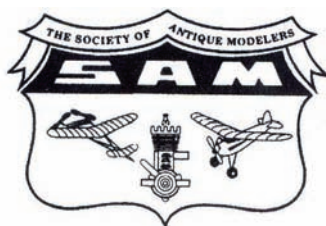

DMV er tilknyttet  
The Society of Antique Modelers

## Formandens klumme

Året er ved at være slut. Det kan så være naturligt at kikke lidt tilbage på årets arrangementer.

I marts afholdt vi landsmøde i Nyborg. Det blev et møde uden de store diskussioner. Bestyrelsen og redaktøren genvalgt, og regnskabet viste et lille overskud.

I foråret lykkedes det at afholde flere hyggetræf både på Sjælland og Jylland, men uden den store flyveaktivitet. Først Grundlovsdag lykkedes det at samle en flok på "HEDEN" via en telefon kæde. Vi blev næsten 10 ældre herrer med modeller, og havde en herlig eftermiddag.

Vort DM blev gennemført trods blæst, men med fine resultater i klasserne med gummimotor modeller. Samtidig blev Erik Knudsen hædret som klubbens tredje æresmedlem. I aug. deltog vi i de 2 Svenske Oldtimerkonkurrencer med gode resultater.

Efterårets hyggetræf blev heller ikke den store flyvesucces. Kun et enkelt træf på HEDEN blev gennemført og på basis af en telefonkæde.

Bestyrelsen har afholdt et par hyggelige møder. Vi har besluttet at gennemføre vort DM som et en dages arrangement, og stadig på Randbøl Hede. Vi giver endvidere et lille rejsetilskud (100,00 kr.) ved klubbens arrangementer, når Storebælt passerer.

Vi kan notere en lille medlemsfremgang, mens det stadig kniber med NYE ansigter på flyvepladserne.

Til slut vil jeg gerne ønske alle vore venner og medlemmer en  
**GLÆDELIG JUL OG ET GODT NYTÅR**



## Kalender 2014

Onsdag d. 1. jan	Årsrekordåret starter I henholdsvis Varighed og Distance
Lørdag d. 8. mar	Landsmøde i Odense fra kl. 10.00 til ca. 15.00
Mandag d. 28. apr	Hyggetræf på Midtsjællands Svæveflyveplads fra kl. 13.00 (FN)
Mandag d. 12. maj	Hyggetræf på Randbøl Hede fra kl. 14.00 (HFN)
Mandag d. 2. jun	Hyggetræf på Midtsjællands Svæveflyveplads fra kl. 13.00 (FN)
Mandag d. 16. jun	Hyggetræf på Randbøl Hede fra kl. 14.00 (HFN)
Lørdag d. 23. aug	Danske Oldtimer Mesterskaber på Randbøl Hede
Mandag d. 8. sep	Hyggetræf på Midtsjællands Svæveflyveplads fra kl. 13.00 (FN)
Mandag d. 29. sep	Hyggetræf på Randbøl Hede fra kl. 14.00 (HFN)
Mandag d. 20. okt	Hyggetræf på Midtsjællands Svæveflyveplads fra kl. 13.00 (FN)
Mandag d. 3. nov	Hyggetræf på Randbøl Hede fra kl. 14.00 (HFN)
Onsdag d. 31. dec	Årsrekordåret slutter

Evt. aflysning af hyggetræf Sjælland hos Fritz Neumann,  
mandag mellem kl. 9.30 og 10.00  
Vi er meget velkomne til at flyve med ved FF Unionens  
konkurrencer.

Forsidebilledet:

I anledning af at jeg i år vandt Wakefield 60 år for 3. gang, kan jeg ikke lade være med at misbruge min stilling som redaktør til at pryde forsiden med Mats Strömbergs fremragende billede af en af mine starter i forrige års konkurrence./ Karl Erik Widell Ved årets konkurrence opgav man for første gang kravet om jordstart. Dermed faldt nok den sidste bastion for jordstart.

## ***Fra Kassereren***

Ak ja, dagene bliver kortere og mørket sænker sig over os tidligere og tidligere. Kort sagt året er ved at rinde ud. Men fortvivl ikke, thi når vi har passeret den 21. december, vender moder jord sin anden kind til solen og dagene bliver atter lysere og længere.

Snart oprinder et nyt år og så er det tid til at forny dit medlemskab af DMV.

Kontingentet udgør DKK 200 ( SEK 220, NOK 200 og CAD 35 for vore udenlandske medlemmer)

Vore danske medlemmer har følgende indbetalingsmuligheder:

- Via betalingsservice
- Via netbank til reg.nr. 5953 konto 1104699 Andelskassen, Sønderborg.  
Husk at skrive dit navn under "Meddelelser til modtager" eller
- kontant i en kuvert direkte til kassereren

Kontingentet imødese indbetalt senest den 21. januar 2014.

Glem nu ikke at huske det! Tak og på gensyn i 2014.

## ***Dansk Modelflyve Veteranklub***

### ***Indkaldelse til Landsmøde 2014***

**Landsmødet afholdes i Odense, lørdag d. 8. marts, 2014 fra kl.10.30 til ca. 15.00.**

Vi mødes i Odense på et endnu ikke fastlagt sted. Nærmere besked ved tilmeldingen.

Vi kan arrangere transport fra banegården.

Vi starter med lidt hyggesnak, og en kop kaffe.

Kl. 11.00 starter selve mødet med dagsorden efter vedtægterne:

- 1. Valg af dirigent og referent.*
- 2. Formandens beretning, herunder oplæg til årets aktiviteter.*
- 3. Klubbens regnskab, økonomi og budget.*
- 4. Indkomne forslag.*
- 5. Valg af formand, sekretær og kasserer, samt en suppleant og en revisor.*
- 6. Eventuelt, herunder tid og sted for næste landsmøde.*
- 7. Beslutningsprotokol.*

Frokostpause holder vi fra kl. ca.12.30 til 13.30.

Der kan bestilles smørebrød. Øl og vand kan købes på stedet.

Efter mødet er der lejlighed til at se på tegninger, fotos, evt. medbragte modeller, m.m.

Forslag til behandling skal være formanden i hænde senest 2 uger før mødet

Tilmelding kan ske til Hans på Tlf. 86.92.78.76. eller

e-mail: hfn@sport.dk, senest mandag d.1. marts.



# Årsrekorder

Bjarne er stadig indehaver af rekorderne i Varighed og Distance, satte ved DM, på hhv. 4 min 27 sek og 2,47 km med C-2 modellen AH-19 KADET.

# Byggebrædtet

Christian er næsten færdig med EK-9, en Wakefield af Erik Knudsen,

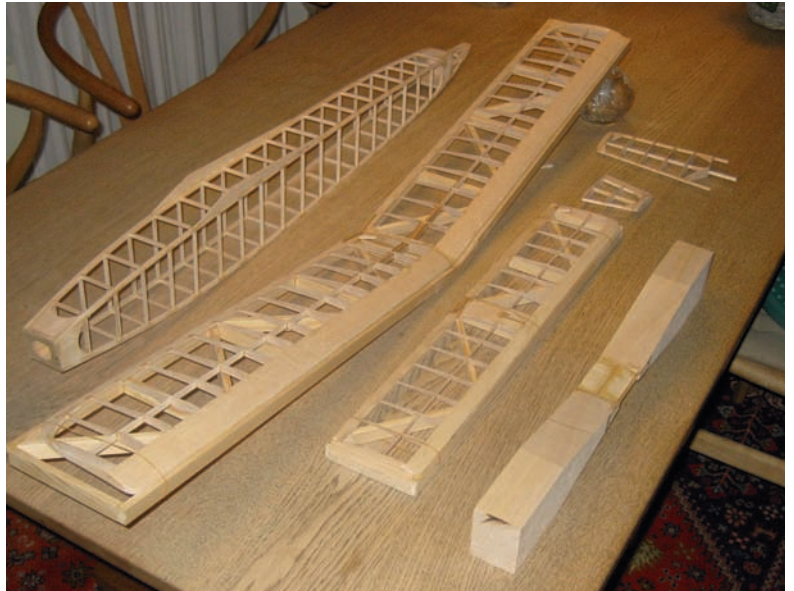

Sept. 62

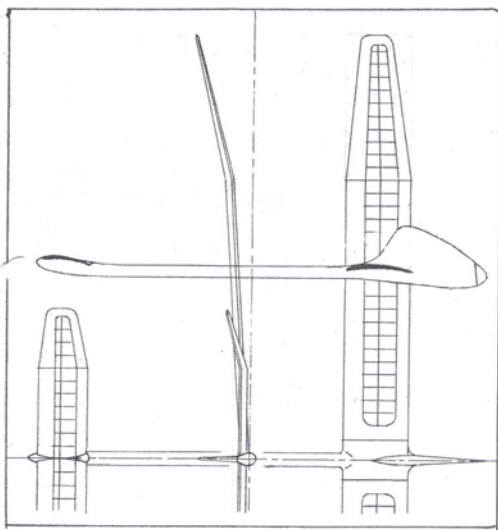

\* På den nykonstruerede A2 PAPERICANARD er spændvidden på planet 2000 mm og midterplanets dybde 150 mm med et samlet areal på 27,3 dm<sup>2</sup>. Forplanet er 660 mm i spændvidde, midterplanet har en dybde på 110 mm og arealet er 6,6 dm<sup>2</sup>. Kropslængden er 1020 mm og modellens samlede vægt skal være mindst 410 gram.

Her er de meget krumme profiler til midterplanet på henholdsvis plan og forplan. Planet er adskilleligt og samles med 3 stk. 3 mm planotråd, stukket ind i indbyggede rør. Endvidere ses et givet kropstversnit mellem forplan og plan.

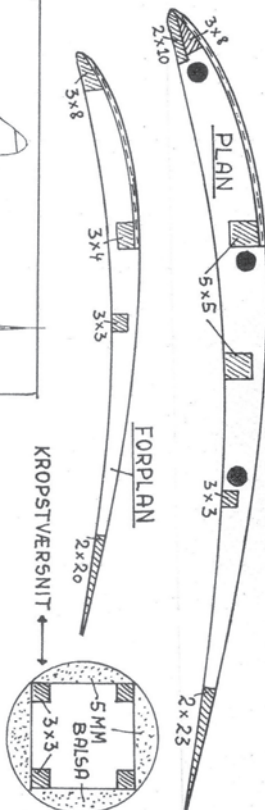

85

Frede er begyndt på en "AND" af SP,

Egil bygger nyt plan til sin Victory.

Poul er ved at være færdig med sin STRATOS, en A-2 model af Rolf Hagel.

Ejvind er klar med Tage Hansens GITI 25.



Karl Erik er færdig med en Wakefield af egen konstruktion fra 1953.

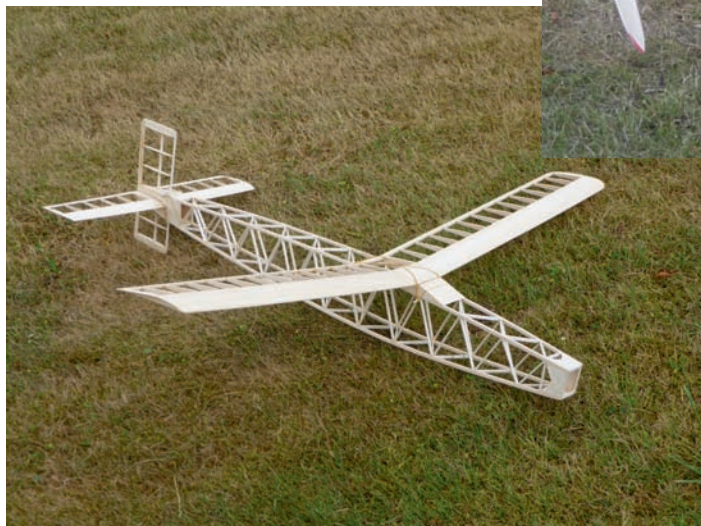

Hans er klar til at trimme en A-2 model, Reino Hyvärinen's *Sans-égal*, som er vist på næste side.

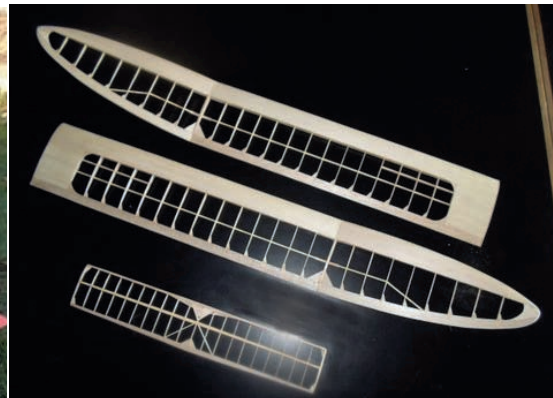

*Det finske A2-hold ved VM i Bourg-Leopold i Belgien, 1959. Reino Hyvärinen, t.v. var holdleder og længst til højre står Markku Tähhkääpää, som vi stadig møder som aktiv ved de svenske oldtimer mesterskaber.*

*(Jeg var ved den lejlighed holdleder for det danske hold, som bestod af de tre Hansen'er, men husker mest at pladsen var meget støvet - øvelsesområde for tanks i et kuldistrikt. Karl Erik)*



The Flying Finns: Manager Reino Hyvarinen, Into Kekkonen, Pentti Ella and Markku Tahkappa



Smuk, velflyvende model af kendte finske modellflyver  
Reino Hyvärinen. Kan bruges i Oldtimer A-2

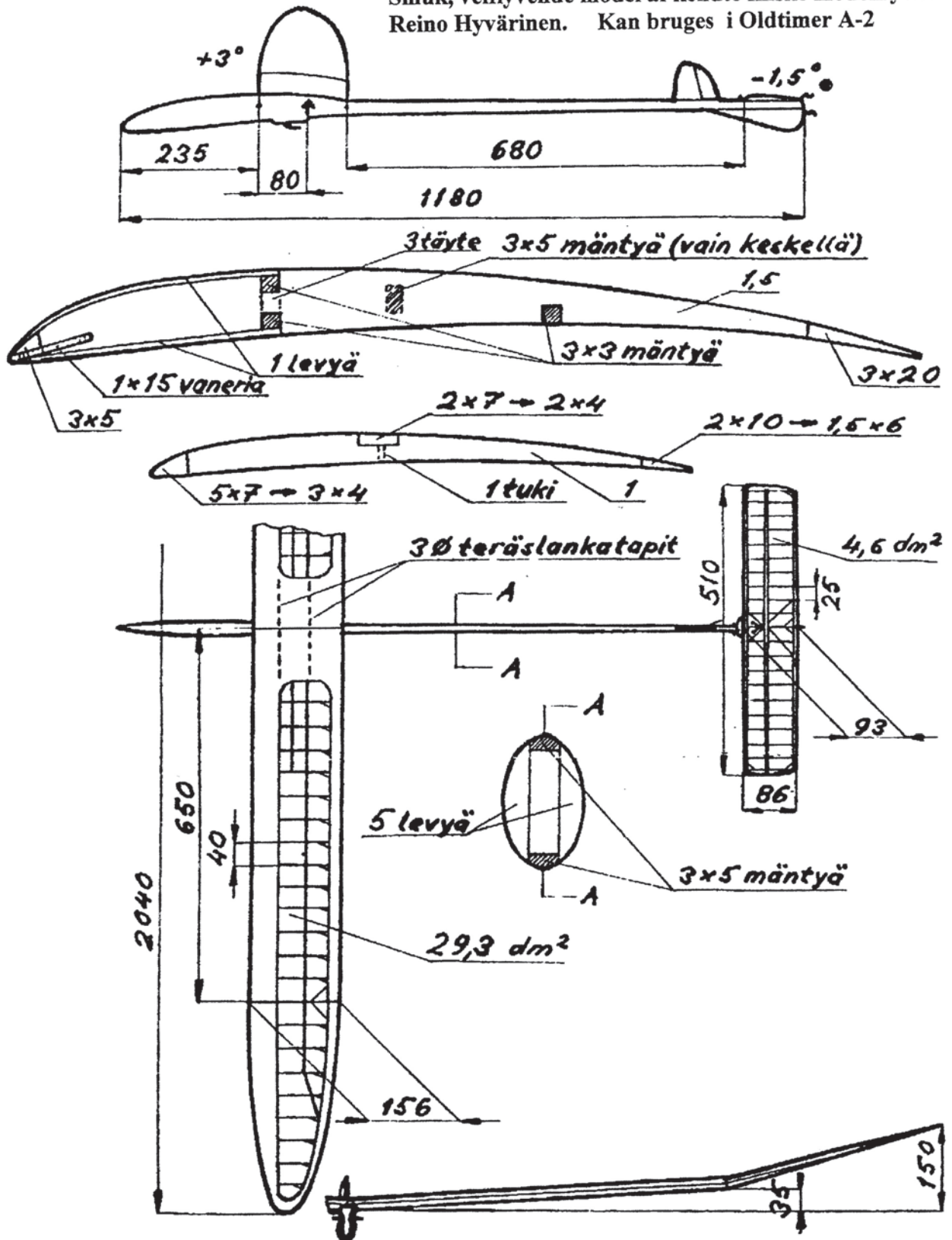

Mitat millimetreissä

Suhde 1:10

"Sans égal-6" A-2

Reino Hyvärinen

1958 PM- ja SM-kilpailujen voittaja

R.H-58

# *Fra medlemmerne*

## *Model og Hobby lukket !!!*

Så er en af Københavns mest specielle forretninger lukket efter at have eksisteret i 65 år. Jeg begyndte at bygge modelfly i 1946-47 og Model og Hobby åbnede i 1948 i en kælder i Gunløgsgade på Islands Brygge.

Det var en forretning der havde alt til hobbyarbejde inden for modelflyvning, modelbiler, modeltog, dukketeater, tinsoldater ja stort set alt. Jeg selv boede på Amager og var straks kunde der fra begyndelsen. Den gang var vi en hel del modelflyvere der alle boede på Amager og fløj på Amager Fælled. Selv inde fra København kom modelflyvere og vi var efterhånden mange der fløj dér og handlede i Model og Hobby. Her kunne vi få alt til vor hobby og det var samlingssted for ligesindede.

Forretningen blev grundlagt af Henry Elmann Petersen kaldet HEP og hustru Ellen i april 1948. De havde truffet hinanden på den Internationale Højskole og forretningen blev faktisk skabt som en hjælp til de mennesker der var slået ud af krigen, til beskæftigelse for handicappede og sygdomsramte. Udviklingen gjorde at forretningen efterhånden omfattede alle samfundslag. Senere flyttede forretningen til Isafjordsgade. Da disse rammer også blev for små flyttede man til det indre København, Løvstræde, senere Åbenrå ( gadens navn) og i midten af 1960'erne til Frederiksborggade indtil de desværre lukkede i 2013.

Det var ikke bare HEP selv der passede forretningen, det var et familieføretagende. Foruden hans kone var også deres 3 børn Leif, Inger og Sussie i forretningen og man gik aldrig forgæves der. Selv da jeg i en årrække arbejdede i udlandet besøgte jeg altid Model og Hobby når jeg var i København og det fortsatte også da vi flyttede til Korsør. Og så sad HEP og jeg i baglokalet med en lille en og drøftede "verdenssituationen". Det var tider og glædeligt at børnene førte forretningen videre efter forældrene. Der kunne sikkert skrives en hel bog om forretningen, jeg husker f. eks. en stor udstilling i Forum hvor jeg demonstrerede modelfly.



*HEP og hans kone Ellen ved 50 års jubilæet i 1998 Foto: Fritz Neumann*

Men som Leif, Inger og Sussie udtrykte det i maj 2013 "det er nu tid at både vi og forretningen går på pension.

Til Leif, Inger og Sussie tak for godt samarbejde gennem mange år og held og lykke fremover

*Fritz Neumann Korsør*

Også for mig var først kælderens i Gunløgsgade og siden Model og Hobbys andre lokaliteter et fast punkt i mit modelflyveliv gennem mange år.

Jeg kan derfor kun tilslutte mig til Fritz' smukke ord om en forretning, som gennem alle år har lykkedes at bevare sin sjæl, og vil gerne mindes Model og Hobby ved at på næste side genoptrykke et par af de mange sjove annoncer, som gennem årene blev bragt i Hurricane Times, der er omtalt andetsteds i bladet.

*Karl Erik Widell*

*Annoncer for Model og Hobby fra The Hurricane Times, 1967-69*

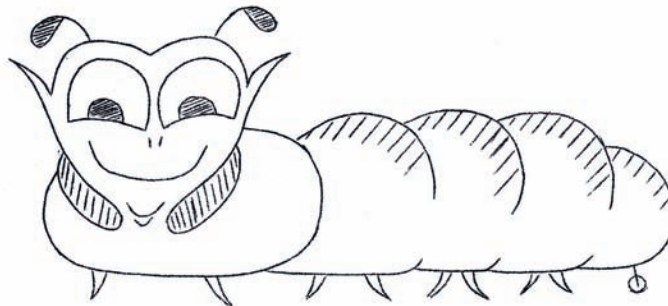

## HVAD SKULLE VI GØRE -

hvis vi ikke kunne købe balsa hos Pedersen?

- Vi kunne begynde at bygge modeljernbaner -
- Vi kunne danne en miniraceklub -
- Vi kunne tage ud og fiske -
- Vi kunne spille billard hver søndag -
- Vi kunne blive cykelryttere -
- Vi kunne gå på museer -
- Vi kunne købe gramfonplader -
- Vi kunne passe vores arbejde -
- Vi kunne blive pene mennesker -
- Vi kunne gå ad helvede til!

### MEN!

Hvad skulle Pedersen så gøre?

### SÅ ---

køb, hvad du har brug for til din hobby hos:

Model & Hobby  
Frederiksborggade 23,  
København K,  
Tlf. (01) 14 30 10.

Pedersen er tilhænger af tre-dages ugen - der er lukket hver onsdag.

Jeg er en balsamide.  
Som De ser, har jeg fem led på min krop.  
Det skyldes, at jeg spiser verdens bedste balsa. Jeg bor nemlig i:

Model & Hobby,  
Frederiksborggade 23,  
København K.

tlf. (01) 14 30 10.

Der er altid det lækreste lette og luftige balsatræ.

Og nu har de fået Solarbo balsa. Måske opnår jeg at få 6 led på kroppen.

## Hyggetræf alligevel

Vi har haft det svært med VEJRET i år, så måske er det bedre, at når VEJRET er til modellflyvning, så er os, der må indrette sig.

Sådan gik det forleden onsdag, DMI lovede flyvevej fredag, og så var det bare at gribe "RØRET" og få samlet "tropperne" Vi blev 5 i alt, der fik en fin eftermiddag med megen flyvning og hygge. Første mand på Heden, var selvfølgelig Bjarne, der både havde fået pakket ud og haft den første flyvning, inden vi andre dukkede op. En moderne "wake" drillede ham, mens den gamle KORDA bare fløj fremragende. Frede fik luftet sin Stratos, og den fløj virkelig godt.

Erik var mange gange i luften med Victoryen, godt hjulpet af hans gummitov, desværre blev det en gang for meget. Kjeld legede med sin Sct. Louis, som indimellem fløj fremragende. Hans fik trimmet sine 2 modeller, Sherif 2 og Super Diogenes.

En dejlig eftermiddag, selvom det blev tidligt mørkt. Vejret var med svag vind, overskyet og halvkoldt.

*Hans*





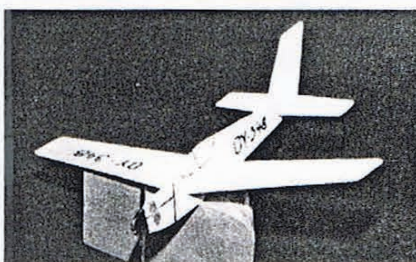
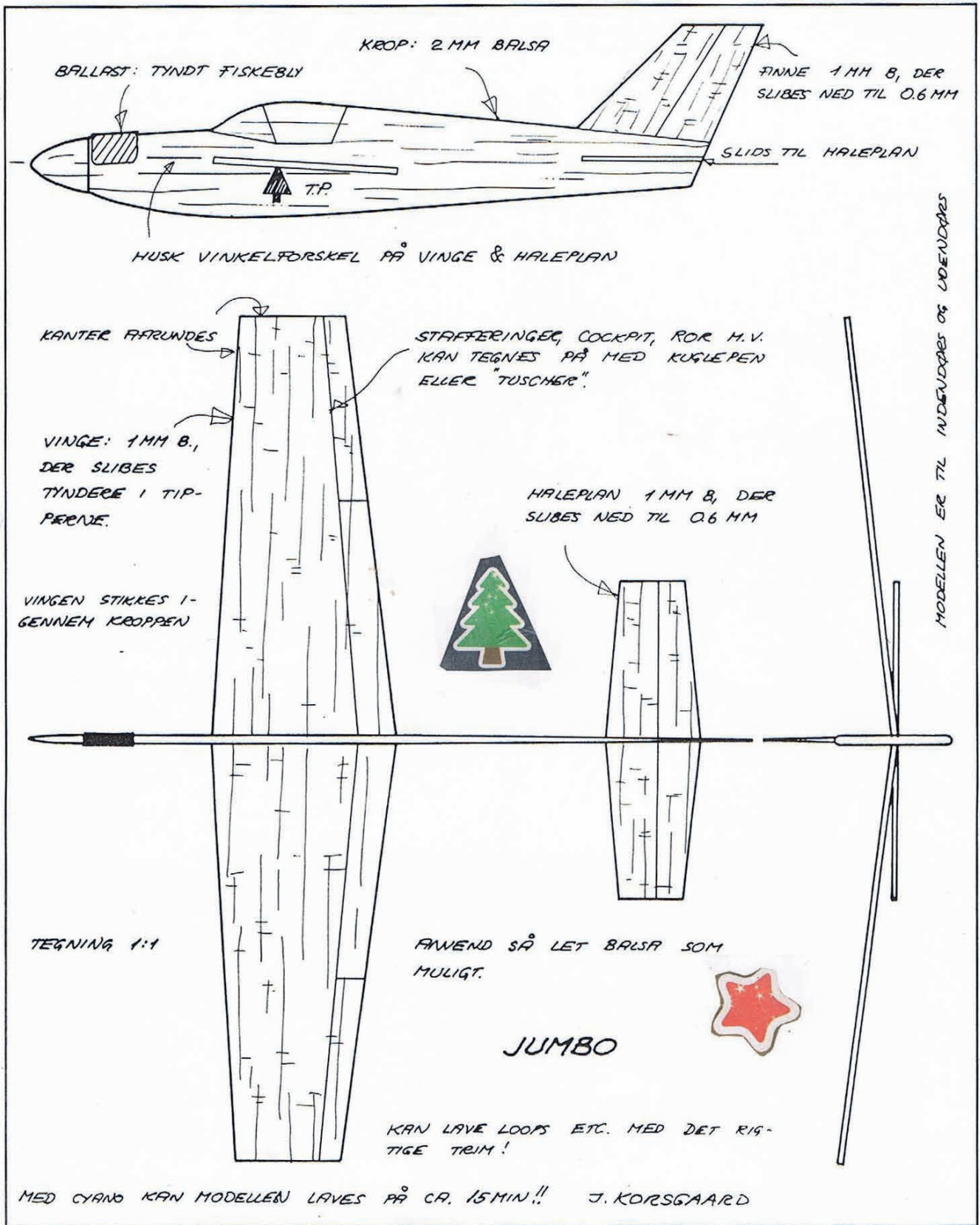

## JUMBO

Her er en tegning i FULD STØRRELSE til en lille flyver, der kan flyve uden- og indendørs. Det er en gennemprøvet konstruktion, som har fløjet luften tynd mange steder de sidste 10 år! ... Og guf for familiens yngste, hvis de ellers kan overtale far (eller mor) til at lave et par stykker.

Jørgen Korsgaard



# *Bestyrelsesmøde Dansk Modelflyve Veteranklub*

Dato 30-09-2013  
Sted hos Hans Fr. Nielsen, Solbjerg

Deltagere:

Frede Juhl, Poul Christensen, Hans Fr. Nielsen  
Karl Erik Widell (referent)

1. Opfølgning af sidste møde  
Ingen kommentarer.
2. Medlemsliste: afstemt ok
3. Stævnekalender for foråret 2014:  
Sjælland: mandag 28-04-2013 og mandag 02-06-2014  
Randbøl Hede: mandag 12-05-2014 og mandag 16-06-2014  
Landsmøde, Odense lørdag 08-03-2014 Formanden koordinerer sted.
4. Det fremtidige DM  
Beslutning: Kun en dags stævne fremover!  
Foreløbigt tidspunkt i august
5. Refundering af rejsepenge (Storebælt)  
Tilskud til passage af Storebælt og Øresund: 100 kr. pr. person t/r
6. Profilet, nye emner  
Erik K. har lovet at skrive om Børge Hansen  
Frede Juhl  
Karl Erik  
SP  
Steen Agner
7. Konkurrenceregler og præmier  
Vi fortsætter med medaljer til DM
8. Punkter til Landsmødet, bl.a. kontingentforhøjelse  
Ingen kontingentforhøjelse
9. Regnskab og budget  
Kassereren fremlagde regnskab. Overskud til dato 6.800 kr
10. Nyt fra redaktøren  
Efterfølger?, ingen forslag
11. Nye initiativer?  
Frede tænker på, at ingen kender os.  
Hans: nye medlemmer kommer gennem Modelflyvenyt.  
Evt. artikel om RC - klassen i MFN. Hvem kan skrive ?
12. Eventuelt og næste møde  
Hos Poul Christensen onsdag 19-02-2014  
Frede: Hvordan går det med Erik Knudsens A2-bog?  
Hans tager kontakt med Erik.  
Frede foreslog, at hver og en skriver referat fra SM og DM



## *The Hurricane Times - Et tidsbillede*

VM i Kauhava 1965, hvor Thomas Køster vandt Wakefield, blev for mit vedkommende det sidste som aktiv deltager. På vejen hjem fra Finland var jeg til ansættelsessamtale hos et firma i Sverige med det resultat, at jeg kom til at bo deroppe de følgende 18 år.

Det blev en meget spændende tid både arbejdsmæssigt og modelflyvemæssigt som medlem i Norrköpingsklubben Gamen, men selv om kontakten til det danske modelflyvemiljø gradvis blev reduceret til deltagelse i sommerlejr og enkelte DM og NM, var jeg naturligvis stadig interesseret i at følge med i, hvad der skete i Danmark, og en spændende informationskilde var klubben Hurricanes blad Hurricane Times, som også vi, der ikke var medlemmer i klubben, kunne få tilsendt for den beskedne pris af 5 kr om året. Da jeg for nyligt ryddede op i nogle gamle modelflyveting, fandt jeg en stak numre af bladet fra perioden 1964-1969, som giver et interessant indblik i nogle af de tanker og bevægelser, der kom op i de år, hvor der skete så meget såvel på modelflyveområdet som ude i verden.



Hurricane var en lille klub i Lyngby-Tårnbæk området med omkring et dusin medlemmer, bl.a. Per Grunnet, Poul Erik Lyregård, Thomas og Michael Væth og med let adgang til Erimitatesletten. Den var centralt placeret i forhold til de øvrige modelflyvere i Storkøbenhavn og Nordsjælland, herunder Hillerødklubben med bl.a. Thomas Køster og resterne af den gamle Sportsflyveklubbens modelflyvesektion, som holdt til på Amager Fælled, med Hansen'erne, Ove Nesdam, Fritz Neumann, Kjeld Kongsberg, Steen Agner, undertegnede og mange flere.

Hurricane Times (HT) var begyndt i slutningen af 1950'erne som et typisk stencileret klubblad med konkurrenceresultater, pointstilling, kalender etc. og enkelte tegninger og gode råd om højstart og lignende. Omkring 1967 begynder bladets stil imidlertid at ændre sig mærkbart. Forside og illustrationer bliver mere og mere kunstneriske i tidens ånd, og man mærker tydeligt indflydelsen fra Flower Power og the Beatles, som det fremgår af nogle af de gengivne forsider. Samtidigt bliver indholdet både mere politisk og til tider så abstrakt og totalt frigjort fra modelflyvning, at man næsten kunne få associationer til James Joyce. Bladet har klogeligt skjult, hvem der var redaktør, men Per Grunnet må nok anses som hovedmistænkt.

Når man nu med eftertankens kranke bleghed ser tilbage på denne tidsperiode, er det ikke så svært at indse, at noget af det som kom til at fylde mere og mere i HT, var modelflyvningens organisatoriske forhold til hovedorganisationen Kongelig Dansk Aeroklub, personificeret ved generalsekretæren Per Weishaupt og bladet Flyv. Der er næppe tvivl om, at udviklingen havde gjort, at flyvning ikke længere var nok som en samlende idé for mange af KDA's medlemmer, hvis interesser strittede i alle retninger, og at tyngdepunktet i KDA's virksomhed efterhånden lå på motorflyvesiden. Endvidere var Per Weishaupt ikke længere førsteinstruktør for modelflyverne, men generalsekretær med helt andre opgaver. Dette var naturligvis frustrerende for modelflyverne (og svæveflyverne) og resulterede senere i at de dannede deres egne unioner. Et særligt svært problem var, at al kontakt til FAI, herunder udstedelse af sportslicencer, skulle gå gennem KDA.

Medens A2-flyvernes succes ved VM i 1950'erne ikke gav nogle organisatoriske påvirkninger, er der næppe tvivl om at Thomas Køsters sejr i 1965, hjalp med til at give fritflyverne mere selvfølelse og lagde grunden til de efterfølgende års fremgang såvel organisatorisk i forhold til KDA og FAI, bl.a. dannelsen af FF-unionen, som flyvemæssigt i Wakefield og gas.

Jeg synes derfor, at det kunne være interessant at vise, hvordan kimen til nogle af disse ting kommer frem i de gamle numre af HT, og har derfor gengivet nogle typiske pluk på de følgende sider

Hvis nogen skulle være i tvivl, var 1968 ungdomsoprørets år.

*Karl Erik Widell*



- K som Kontingent,
- D som Diplomer,
- A som ..... som .....
- ..... Arbejde? - nej, fy dog -----
- næh, som Aktivitet da? - FY!! --
- jamen som frokostpAuse? --- netop!

Jeg vil gerne tilstå .....

Det har tynget mig, jeg har ligget søvnløs lige siden, jeg har grædt, jeg forstår, at ingen straf kan være for hård, jeg pines dag og nat, aldrig har jeg skammet mig så meget over min opførsel, jeg vil aldrig komme til at se andre i øjnene igen, jeg har forgæves prøvet at krybe ned i de første tusind musehuller, jeg kommer ikke over det - jeg græmmes.



JEG HAR VÆRET GRÆSELØST UARTIG -----

Jeg skrev:

Distriktslederne skal udstede diplomer. Derved lettes KDA's kontor for noget arbejde, således at man kan kaste sig over vigtigere opgaver med større energi end den, man hidtil har bemærket.

MINE ØJNE HAR VÆRET BLINDET AF LYSET  
FRA HVIDGLØDENDE SKRIVEMASKINER OG  
TRAVLE KONTORFOLK, MINE ØRER HAR VÆ-  
RET DØVET AF LYDEN FRA TELEFONER,  
DER KIMEDE, FRA SKRIVEMASKINERNES  
KLAPREN, FRA RASLENDE PAPIR  
----- hvordan skulle jeg ellers  
have fået et så fejlagtigt ind-  
tryk af denne udmærkede institu-  
tion, når jeg aflagde besøg på den?



For vi ved jo alle, at kontoret udfører et enormt arbejde - det er nærmest et mirakel, at alle medarbejderne kan holde til det voldsomme pres på såvel legeme som sjæl, det må være at ...

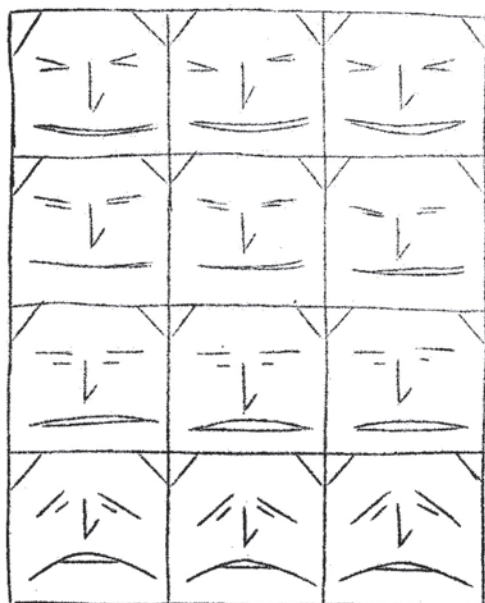

- ... opkræve kontingent,
- ... udstede diplomer,
- ... forsøge at overtale idrætsfore-  
ningen til at optage modelfly-  
verne --- næh, det gør de for-  
tløvsrigt ikke noget ved,
- ... informere presse om de fine re-  
sultater, vi opnår - åh, nej  
- heller ikke -----,
- ... men så arrangerer de da Nordisk  
Landskamp - nå, ikke det?
- ... men de laver et ordentligt mo-  
delflyveblad! --- Er det ikke  
dem? - undskyld!
- ... én ting står imidlertid fast -  
vi kan ikke undvære dem, for  
hvad skulle de så lave?



# STOP

for initiativ.

Det er vel de færreste, der vil påstå, at FLYV fungerer som medlemsblad for modelflyverne. FLYV er for poleret til, at man kan tage det alvorligt. Så man undlader at skrive læserbreve og artikler til bladet.

Der vil imidlertid om kort tid (til august) fremkomme et nyt dansk modelflyveblad, der på privat basis skal forsøge at være medlemsblad for modelflyverne. Bladet vil komme til at indeholde alle mulige forskellige artikler om modelflyvning, både begynder- og ekspertstof, tegninger til nye konstruktioner, udførlige konkurrencerapporter og der vil endelig være plads til læsernes meninger om alt, der har relation til modelflyvning. Bladet kommer i stil og udstyr til at ligge nær det svenske "Modellflygnytt".

Foreløbig er redaktionen som følger:

fritflyvningsredaktør: Per Grunnet

linestyringsredaktør: Hans Geschwendtner

radiostyringsredaktør: Ole Meyer Larsen.

Disse tre redaktører vil hver for sig finde medarbejdere rundt omkring i landet, således at bladet virkelig kan komme til at dække alle konkurrencer og bringe alle vigtige nyheder.

Et årsabonnement vil komme til at koste 15 kr. Stykprisen bliver 2,50kr. + porto. Denne pris er beregnet for et oplag på ca. 300, så vi håber, at man vil slutte op om foretaget. Det kan man f. eks. gøre ved at skrive til:

Per Grunnet  
Tværvej 44,  
2830 Virum

og tegne sig for et årsabonnement. Man skal ikke betale noget endnu (vi vil antagelig åbne en dertil indrettet giro-konto) - det vil bare være rart at vide, om der er nogen interesse for bladet, før vi kaster os ud i arbejdet.

Vi vil meget gerne høre fra alle, der interesserer sig for projektet og som har konstruktive forslag, eller som evt. vil være med til at levere stof til bladet.

Og så må vi vel hellere tilføje, at fremkomsten af dette blad ikke vil have nogen indflydelse på "Hurricane Times" eller "Cometen" (der redigeres af Hans Geschwendtner).



Fra HT nr. 32, ca. maj 1968

*Dette må nok betragtes som Modelflyvenyt's dåbsattest !*

## MODELFLYVEMUSEUM.

Hurricane Times' stab ser fremtiden i møde med en del rynkede pander. Er det forsvarligt at bygge flere boliger, skoler, universiteter eller Storebæltsbro, når vi ikke engang har et modelflyvemuseum endnu? Mon de ansvarlige myndigheder egentlig har overvejet, hvilken enorm kulturel betydning modelflyvningen har haft i Danmark. Uden modelflyvning ingen UNIC, ingen Weishaupt - intet, kun tomhed og godt vejr. Vi tillader os derfor - i al beskedenhed - at fremsætte forslag til oprettelse af et museum der kan råde bod på manglerne.

1. Eremitagesletten inddrages - museet skal bygges der.
2. Staten bevilger de nødvendige milliarder til opførelse af byg-

-ningerne. Skulle disse bevilginger ikke slå til, kan KDA supplere fra modelflyvefonden.  
3. Museet opføres!

Så simpelt kan det gøres! For denne revolutionerende plan beregner HT sig kun 5% af de samlede byggeomkostninger.

Af eventuelle udstillingsgenstande kan vi nævne:

Lyregårds overskæg - dette klenodie har ofte været udsat for attentater. Vi bør derfor sikre os det hurtigst muligt.

Propellen - der gjorde det af med en kommende verdensmester.

Ole Verdensmester - i sprit.  
Et reed-anlæg - som eksempel på modelflyvestenalderen.

Og hermed ..... God termik.

Fra HT nr. 28, apr. 1967

*Idéen om et modelflyvemuseum er ikke ny.*





Forside HT nr.33.  
 Advarsel: Prøv ikke at læse denne side på skærmen!